

# TX-28/25XD3E Operating Instruction

---



# Panasonic



## TX-28XD3E

## TX-25XD3E

### Quintrix



Wij verzoeken u deze instructies geheel door te lezen voor u dit toestel gaat gebruiken, en daarna te bewaren om ze later te kunnen naslaan.

Beste Panasonic Klant,

Hartelijk gefeliciteerd met de aankoop van uw Panasonic Kleurentelevisie. U beschikt nu over een uiterst modern toestel met vele geavanceerde mogelijkheden. Lees daarom deze gebruiksaanwijzing zorgvuldig door. Voor eventuele vragen na het lezen van deze gebruiksaanwijzing kunt u contact opnemen met Panasonic—Centre Nederland. Telefoon 070—3314500.

## Inhoudsopgave

• Waarschuwingen en Voorzorgsmaatregelen .....	2	Bediening van de zenderbenaming .....	10
• Algemene Informatie .....	2	Bediening van de Programma-Edit .....	11
• Kenmerken en Accessoires .....	3	• Gebruik van de Bedieningsfuncties .....	12
• Batterijen: Plaatsen en Vervangen .....	3	• Speciale Bediening .....	15
• Aansluiten van de Antenne .....	3	• Video Cassette Recorder-Bediening .....	17
• Positie van de Bedieningsfuncties en Aansluitingen ...	4	• Bediening Teletext .....	18
• Indeling van de Weergave op het Scherm .....	6	• <b>Audio/Video (AV) Aansluitingen</b> .....	20
• De TV Aan/Uitzetten .....	7	Via de AV1/AV2 21-Pins Aansluitingen (SCART) ...	20
• <b>Kanalen Afstemmen</b> .....	7	Via de AV3 Video en Audio (RCA) aan de voorkant	20
Programeren van Automatische Afstemming .....	7	Via de AV2 RCA Audio Out – aansluitingen	21
Toegang tot het Afstem-Menu .....	8	aan de achterkant .....	21
Niet-Automatische Afstemming .....	8	Aansluiten van de Stereo-Hoofdtelefoon .....	21
Kleursysteem-Selectie .....	10	Stringstabel .....	22
		Specificaties .....	22

## Waarschuwingen en Voorzorgsmaatregelen

- Dit TV-toestel is zo ontworpen dat het werkt op 220 – 240 V, 50 Hz wisselstroom.
- Om beschadiging, elektrische schokken of brand te voorkomen mag het toestel nooit aan vocht worden blootgesteld. Het toestel nooit in een vochtige omgeving plaatsen.
- **WAARSCHUWING: HOOGSPANNING!!!**  
De achterkant van dit toestel nooit verwijderen, daar dan delen toegankelijk worden die onder spanning staan. De Televisie bevat geen onderdelen en/of componenten die u kunt repareren of vervangen.
- Het toestel nooit blootstellen aan direct zonlicht of andere warmtebronnen.
- Indien u het toestel gedurende langere tijd niet gebruikt bijvoorbeeld tijdens uw vakantie – neem dan de stekker uit het stopcontact.
- **ONDERHOUD VAN DE KAST EN BEELDBUIS**  
Neem de stekker uit het stopcontact. Zowel de kast als de beeldbuis kunt u in goede staat houden door deze met een schone, zachte doek af te nemen. De doek kan eventueel bevochtigd worden met een in water opgelost zacht schoonmaakmiddel. Gebruik geen schoonmaakmiddel met benzine, verfverdunder, of vluchtige stoffen. Altijd voorzichtig zijn als u bijvoorbeeld het TV—scherm aanraakt, daar deze statisch geladen kan zijn.
- Een goede lucht doorstroming is vereist om te voorkomen dat elektrische onderdelen door oververhitting defect raken. Wij adviseren om een afstand van minimaal 5cm rond de Televisie vrij te houden als deze in een meubel of tussen planken wordt geplaatst.

## Algemene Informatie

### Service

Voor u de servicedienst inschakelt, wordt u verzocht om eerst de stringstabel op pagina 22 te raadplegen, om de symptomen vast te stellen. Neem voor service-aangelegenheden a.u.b. contact op met uw plaatselijke Panasonic dealer met vermelding van het model- en serie-nummer. (Beide kunt u vinden aan de achterkant van uw TV-toestel).

### TV-Spelen/Huiscomputers

Het langdurig gebruik van TV-spelen/huiscomputers kan, bij ieder TV-toestel, een permanente "schaduw" op het beeldscherm tot gevolg hebben. Dit soort "onherstelbare" beeldbuis-beschadiging kan tot een minimum worden beperkt als daarbij de volgende punten in acht worden genomen:

- Het helderheid— en contrast—niveau reduceren tot minimale instelling.
- Laat de TV, tijdens het gebruik in combinatie met TV-Spelen of Huiscomputers, niet onbeperkt aan staan.
- Bovengenoemde beeldbuis-beschadigingen worden niet als een normaal ontstaan defect beschouwd en worden als zodanig niet binnen de Panasonic garantie voorwaarden gedekt.

### Geheugen voor de Laatste Instelling

In sommige gevallen wordt de laatste instelling van een functie in het geheugen bewaard. Bij het uitzetten van de televisie, blijven de volgende instellingen bewaard tot u de TV weer aanzet:

Programma	Tint (uitsluitend
AV-Positie	M.NTSC/NTSC)
Volume	Contrast
Stereo-instelling	Scherpte
Lage Tonen	Beeldinstelling (Aspect)
Hoge Tonen	Wachtstand (Standby)
Balans	Kunstmatige Intelligentie (AI)
Kleur	Muziek/Spraak
Helderheid	Volume-Correctie
Status	Ruimtelijke
Geluidswaargave	Tekst-taal
Weergave op scherm van taal-selectie (OSD)	
AV Kleursysteem	



Deze televisie heeft een laag energieverbruik en is daarom uiterst economisch in gebruik.

Het energieverbruik tijdens standby is slechts 1 watt.

## Kenmerken en Accessoires

- Automatische Instelling
- Kunstmatige Intelligentie
- NICAM Stereo-Geluidssysteem
- FASTEXT Teletekst
- Menu Bediening
- AV In/Uit (Achterkant) / AV In (Voor kant)
- S-Video Aansluiting
- Multi funktionele Afstandsbediening (TV/Teletekst/VCR (Panasonic))

- Afstelling met 100 Posities (1 – 99 plus VCR)
- AV NTSC Ontvangst

**U wordt verzocht om de functie van de volgende bijgeleverde accessoires goed te controleren.**

- Afstandsbediening (EUR51920)
- Batterijen voor de Afstandsbediening (2 x R6 afmeting (UM3))

## Batterijen plaatsen en vervangen

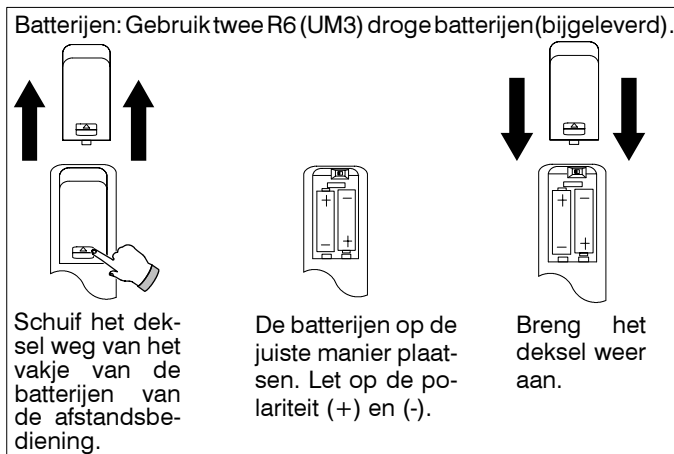

### Voorzorgsmaatregelen

- Gebruik nooit oude en nieuwe batterijen, of batterijen van een verschillend type (b.v. mangaan of alkaline) door elkaar.
- Neem oude, zwakke of eventueel lekkende batterijen zo spoedig mogelijk uit het apparaat.
- Maak het batterijvak (contactpunten) goed schoon, alvorens nieuwe batterijen te plaatsen.

- Stel batterijen nooit bloot aan hoge temperaturen (zonlicht) of vuur. Probeer niet de batterijen uit elkaar te nemen en let op dat ze niet worden kortgesloten.
- Indien er electrolyt (vloeistof uit lekkende batterijen) op uw huid of kleren komt, spoel dit dan direct af met water.
- Houd batterijen buiten het bereik van kinderen.
- Gebruik geen oplaadbare (NiCad / Nikkel-Cadmium) batterijen en probeer niet om alkaline- of mangaanbatterijen opnieuw op te laden.
- Wanneer u het apparaat voor een langere tijd niet gebruikt gebruiken, neem dan de batterijen eruit en bewaar deze op een koele, donkere plaats, ter voorkoming van een eventuele lekkage.

### Draag bij tot het behoud van het milieu

- Lege en oplaadbare batterijen mogen niet bij het huisvuil worden geplaatst.
- Win advies in bij de plaatselijke autoriteiten voor informatie over speciale plaatsen voor Klein Chemisch Afval (K.C.A.) waar u de gebruikte batterijen kunt inleveren.

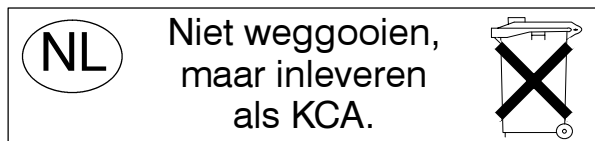

## Aansluiten van de antenne

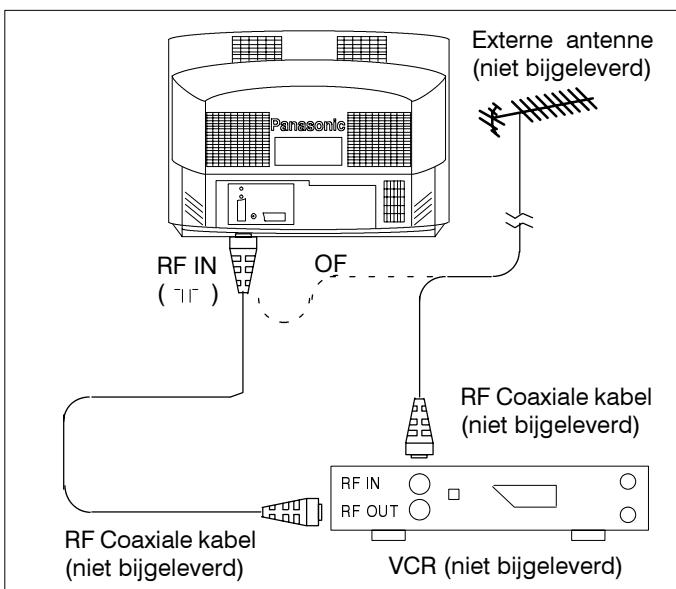

### Antenne aansluiting

Sluit de antenne aan op de RF-IN aansluiting op de achterkant van de TV.

### Antenne aansluiting via een videorecorder

Als ook een VCR wordt aangesloten, sluit dan de antenne op de RF IN aansluiting aan de achterkant van de VCR. Vervolgens de coaxiale RF kabel aansluiten tussen RF OUT aansluiting op de VCR en de RF IN aansluiting op het TV-toestel.

Voor informatie over het aansluiten van een VCR op deze TV met de Audio/Video-kabels wordt u verzocht pagina 20 te raadplegen.

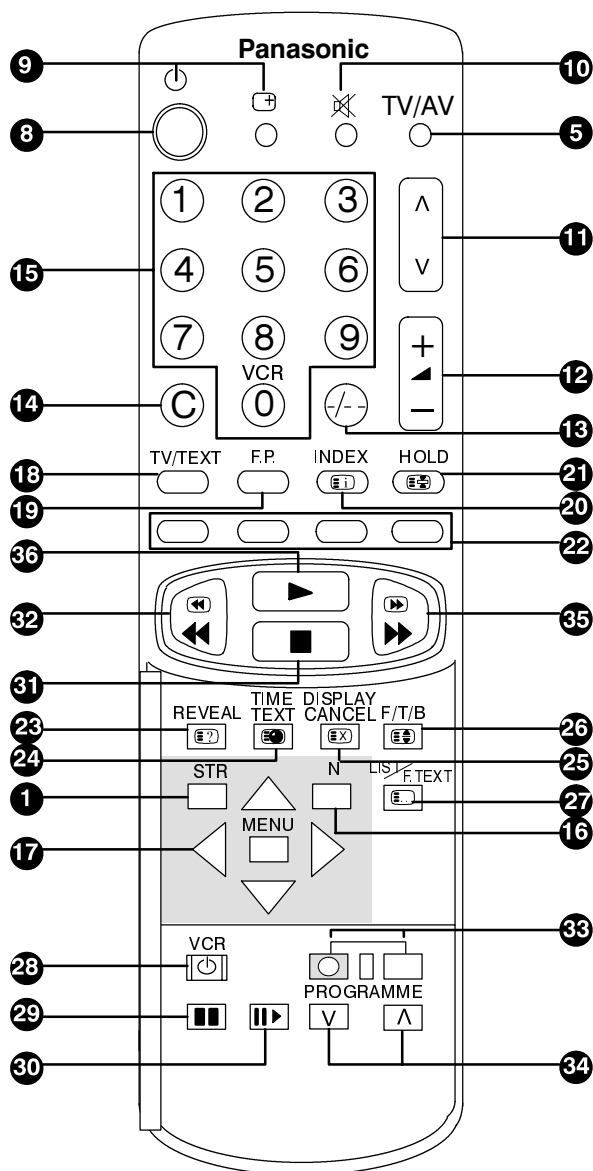
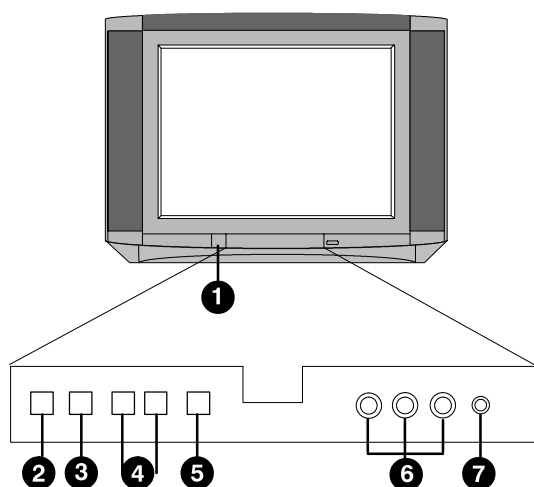

- 1 Elektrische aansluiting aan/uit**  
Schakelt de TV aan of uit.
- 2 Geheugen**  
Voor gebruik van het opslaan van de kanaal-instellingen in de Afstem-Modus.
- 3 Functie-selectie**  
Nu worden op het scherm de functies weergegeven. Herhaaldelijk te gebruiken om de beschikbare functies te kiezen.
- 4 -/V +/▲**  
Hiermee wordt de programma-positie steeds één zender verhoogd. Als de functie reeds wordt weergegeven, de toets indrukken, zodat de geselecteerde zender wordt ingesteld.
- 5 TV / AV**  
Hiermee kunnen Televisie zenders en Audio/Video aansluitingen worden gekozen.
- 6 RCA Audio / Video aansluitingen**  
Voor het aansluiten van Audio/Video apparatuur, zoals bijv. een VCR.
- 7 Aansluiting Voor de hoofdtelefoon**  
Een hoofdtelefoon met een 3,5mm plug kan hierop aangesloten worden. Bij gebruik van een hoofdtelefoon worden de luidspekers van de TV automatisch uitgeschakeld.
- 8 Wachtstand**  
Indrukken om de TV aan of uit te zetten (wachtstand).
- 9 Status**  
Hiermee wordt het kanaal-nummer, de kanaal-positie, de tijd en de naam van de teletekst-zender weergegeven.
- 10 Geluidsonderdrukking**  
Indrukken om het geluid naar wens te onderdrukken of weer hoorbaar te maken.
- 11 Programma-positie Omhoog/Omlaag**  
Hiermee wordt de programma-positie steeds met één zender verhoogd of verlaagd.
- 12 + / -**  
Toename/afname van het volume.
- 13 Programma-positie 10 – 99**  
Hiermee worden de programma-posities van 10 t/m 99 gekozen.
- 14 Directe kanaal keuze**  
Hiermee kan de televisie direct op plaatselijke kanalen worden afgestemd met behulp van de cijfer-toetsen 0 – 9.
- 15 Cijfer-toetsen 0 – 9**  
Met deze toetsen worden de programma-nummers of Teletekst-pagina's gekozen.
- 16 Normaal instelling**  
Hiermee worden de niveau's teruggeroepen die zijn ingesteld met de store/geheugen (STR) toets.
- 17 Menu- en keuze toetsen**  
Hiermee heeft u toegang tot het op het scherm weergegeven menu-systeem.
- 18 TV / Teletekst**  
Hiermee kan worden geschakeld tussen Teletekst en de normale TV weergave.
- 19 Voorkeurspagina (F.P.)**  
Indrukken om de Teletekst voorkeurspagina voor de huidige programma-positie weer te geven.
- 20 Index**  
Hiermee wordt de index-pagina van de Teletekst-zender weergegeven die u bekijkt.

## Positie van de Bedieningsfunkties en aansluitingen

- 21 Vasthouden**  
Hiermee kan de pagina worden vastgehouden.
- 22 Gekleurde toetsen (rood/groen/geel/blauw)**  
Hiermee kan selectie plaatsvinden van onderwerpen als TOP's / FASTTEXT worden gebruikt. Ook kunnen de pagina-nummers worden gekozen als het systeem op LIST staat.
- 23 Vrijgeven**  
Hiermee worden de verborgen antwoorden op Teletekst-quizzes weergegeven.
- 24 Sub-pagina's**  
Hiermee kunnen de eventuele sub-pagina's binnen vervolg Teletekst-pagina's worden gekozen.
- 25 Weergave annulering**  
Nu wordt de Teletekst-pagina verwijderd. Het pagina-nummer zal verschijnen als een pagina gekozen en beschikbaar is.
- 26 Geheel / boven / onder**  
Hiermee kunnen de bovenste-, onderste- en de gehele pagina worden weergegeven.
- 27 List / F. Text**  
Hiermee wordt tussen TOP, FASTTEXT en LIST geschakeld.
- 28 VCR op wachtstand (stand-by)**  
De VCR wordt op stand-by gezet.
- 29 Pauze/stilstaand beeld**  
Hiermee wordt het weergegeven beeld stilgezet.
- 30 Beeld-voor-beeld**  
Nadat eerst Pause/Still toets is ingedrukt wordt de weergave beeld voor beeld doorgespeeld.
- 31 Stop**  
De cassetteband wordt gestopt.
- 32 Achteruitspoelen / weergeven**  
De cassetteband snel of langzaam terugspoelen en weergeven nadat eerst Play is gekozen.
- 33 Opnemen**  
Opname toets.
- 34 VCR-Programma keuze Omhoog/omlaag**  
Hiermee wordt de programma-positie steeds met één zender verhoogd of verlaagd.
- 35 Versneld spoelen/weergeven**  
De cassetteband wordt snel vooruit gespoeld. Ook is versnelde weergave van het beeld mogelijk.
- 36 Afspelen**  
Afspelen van de cassetteband.
- 37 Lichtnetstekker**  
Het toestel wordt met deze stekker (220 – 240 v, 50 Hz) op het lichtnet aangesloten.
- 38 Antenne aansluiting (RF IN)**  
Hierop wordt de antenne aangesloten.
- 39 RCA Audio Uit aansluitingen**  
Aansluitmogelijkheid om het geluid van de VCR via een externe geluidsinstallatie weer te geven.
- 40 21-pins SCART aansluitingen**  
Voor aansluiting van VCR's en andere uitrusting via een SCART-aansluiting.

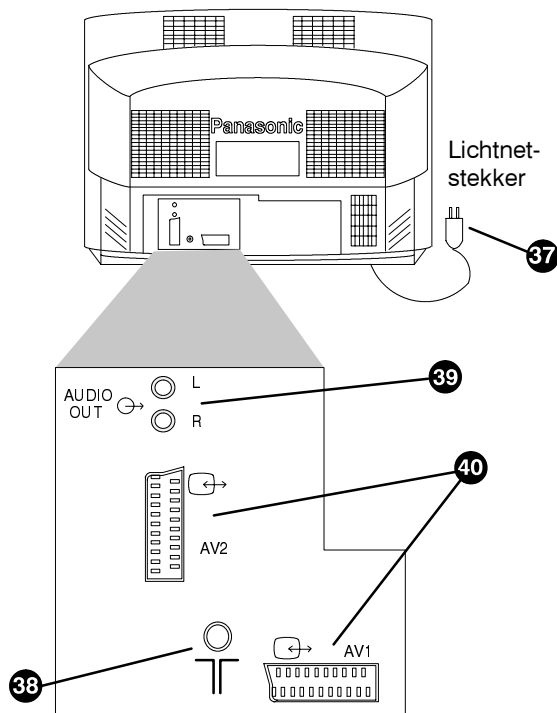

21-pins SCART-aansluitingen

40	
AV1	AV2
1 Audio-uitgang (R)	1 Audio-uitgang (R)
2 Audio-ingang (R)	2 Audio-ingang (R)
3 Audio-uitgang (L)	3 Audio-uitgang (L)
4 Audio-massa	4 Audio-massa
5 Massa blauw	5 Massa blauw
6 Audio-ingang (L)	6 Audio-ingang (L)
7 Ingang blauw	7 Geen aansluiting
8 Status CVBS	8 Status CVBS
9 Massa groen	9 Massa groen
10 Geen aansluiting	10 Geen aansluiting
11 Ingang groen	11 Geen aansluiting
12 Geen aansluiting	12 Geen aansluiting
13 Massa rood	13 Massa rood
14 Aarde	14 Aarde
15 Ingang rood	15 S.C.-Ingang
16 Status RGB	16 Geen aansluiting
17 CVBS massa	17 CVBS massa
18 RGB-status-massa	18 RGB-status-massa
19 CVBS uitgang (video)	19 CVBS uitgang (video)
20 CVBS ingang (video)	20 CVBS ingang (S-Y ingang)
21 Aansluiting-Massa	21 Aansluiting-Massa

# Indeling van weergave op het scherm

De belangrijkste functies van dit televisietoestel worden ingesteld met behulp van de op het beeldscherm weergegeven menu's. Deze zijn weer opgenomen in de menu structuur en beginnen met het hoofdmenu zoals hieronder is geïllustreerd.

Nederlands

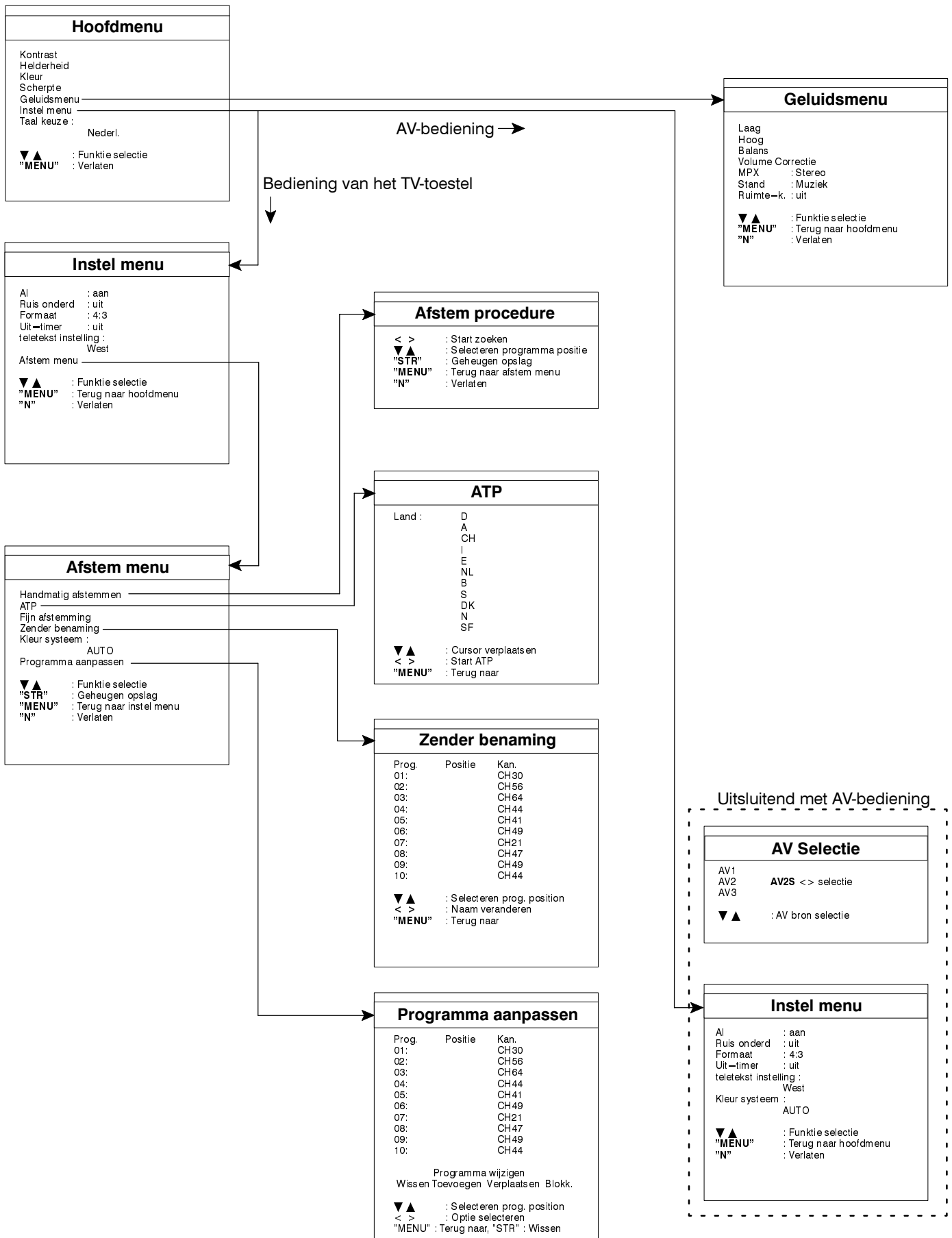

## De TV aan/uitzetten

Om de TV AAN te zetten op de Power on / off toets drukken aan voor zijde TV. Als de elektrische voeding van TV wordt onderbroken terwijl die aanstaat, zal de TV automatisch inschakelen, zodra de elektrische voeding is hersteld.  
Uit zetten door de aan / uit schakelaar nogmaals in te drukken



## Kanalen Instellen

Dit TV-toestel ontvangt de volgende TV-uitzendsystemen: PAL B, G, H, PAL – 60, SECAM B, G en M-NTSC.  
Als het toestel wordt aangezet, wordt het "ATP" menu weergegeven. Kies de vereiste taal en het land.

### AUTOMATISCHE ZENDER PROGRAMMERING (ATP)

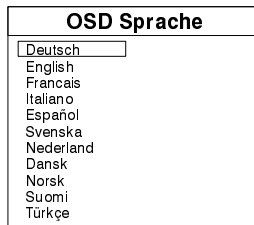
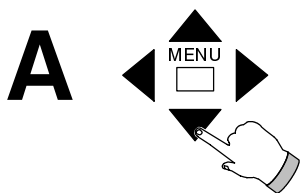

**Voordat u begint, moet u controleren of de antenne is aangesloten.**

Druk op de  $\blacktriangledown$   $\blacktriangle$  toets om de juiste taal te kiezen.  
Druk op de  $\blacktriangleleft$   $\blacktriangleright$  toets om door te gaan.

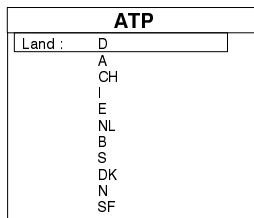
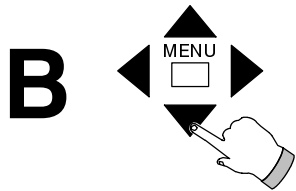

Druk op de  $\blacktriangledown$   $\blacktriangle$  toetsen om het land van gebruik te kiezen. Hiermee worden dan ook de vereiste kanaal-namen gekozen voor de respectievelijke landen:

<b>D</b>	-	Duitsland	B, G
<b>A</b>	-	Oostenrijk	B, G
<b>CH</b>	-	Zwitserland	B, G
<b>I</b>	-	Italië	B, G
<b>E</b>	-	Spanje	B, G
<b>NL</b>	-	Nederland	B, G
<b>B</b>	-	België	B, G
<b>S</b>	-	Zweden	B, G
<b>DK</b>	-	Denemarken	B, G
<b>N</b>	-	Noorwegen	B, G
<b>SF</b>	-	Finland	B, G

Druk op de  $\blacktriangleleft$   $\blacktriangleright$  toets voor de start van "Automatisch instellen".

**C**

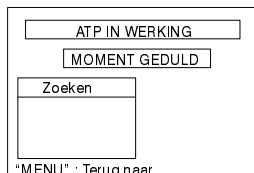

Nu worden de zenders opgezocht. Gevonden zenders worden opgeslagen waarbij tevens de zender-naam wordt toegevoegd (indien deze in de Teletekstcode beschikbaar is).

Nadat alle beschikbare zenders zijn opgeslagen, worden ze in een logische volgorde gesorteerd. Vervolgens worden programma-positie-nummers toegewezen.

De Televisie schakelt nu weer over op normale werking. Het gekozen signaal wordt weergegeven. "Automatisch instellen" kan op ieder willekeurig moment worden onderbroken, door de **MENU** knop in te drukken.

**D**



Door de TV zal de geselecteerde zender worden weergegeven.

- Als ATP wordt gebruikt, is het kleursysteem automatisch geprogrammeerd op AUTO. Dat wil zeggen dat als een PAL, SECAM of M.NTSC uitzending wordt ontvangen, het correcte beeld automatisch op het scherm zal worden weergegeven.
- U kunt ATP opnieuw activeren, door eerst het Afstem-menu op te zoeken (zie pagina 8). Als u ATP kiest uit het Afstem-menu, gaat u terug naar Stap B van ATP bediening die hierboven in detail is beschreven.
- De programmering is afhankelijk van het TV-sigitaal, het zendersysteem en de condities van de onvangst. Indien de programmering niet naar wens is, kunnen wijzigingen worden ingevoerd met gebruik van de functies die zijn beschreven op pag. 11.



## Toegang tot het afstem-menu

Met het Afstem-menu kunt u programma's een andere naam geven of opnieuw oproepen of opnieuw daarop instellen. Ook kunnen de instellingen, waaronder die zijn opgeslagen, worden gewijzigd.

U krijgt als volgt u toegang tot het Afstem-menu:

**A**

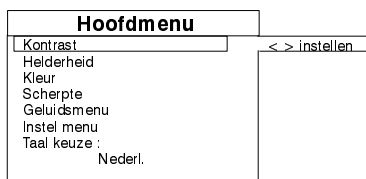
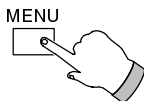

De **MENU** toets indrukken  
Op het beeldscherm verschijnt het hoofdmenu.

**B**

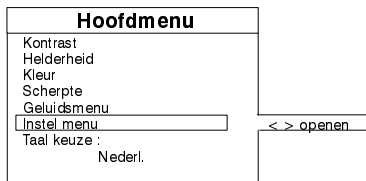
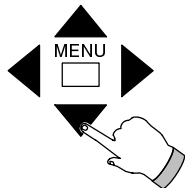

Druk op de **▼▲** toets om door te gaan naar "Instel menu".  
Druk op de **◀▶** toets, hierna heeft u toegang tot het "Instel menu".

**C**

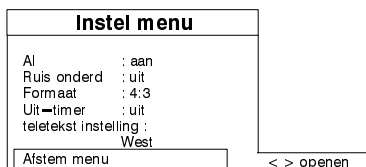
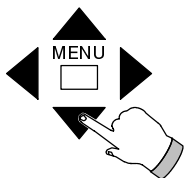

Druk op de **▼▲** toets om door te gaan naar "Afstem menu".  
Druk op **◀▶** hierna heeft u toegang tot het "Afstem menu".

## Handmatig afstemmen

De gewenste kanalen kunnen op de volgende wijze door u worden opgeslagen. Als het geselecteerde kleursysteem niet correct is, zal het noodzakelijk zijn om dit met de hand af te stellen zoals uitgelegd in het hoofdstuk Kleursysteem, na niet-automatische afstemming.

### Afstandsbediening

**A**

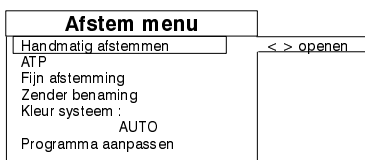
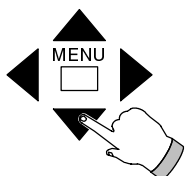

De procedure voor "Afstem toegang" uitvoeren. Dan wordt het "Afstem menu" weergegeven.

Druk op de **▼▲** toets om door te gaan naar "handmatig afstemmen".

Druk op de **◀▶** toets, hierna heeft u toegang tot het "handmatig afstemmen".

**B**

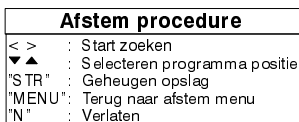
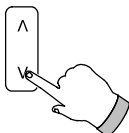

Druk op de **▲** toets om de gewenste programma-positie te kiezen.

Als het plaatselijke kanaal-nummer bekend is, doorgaan naar Stap D.

**Opmerking:** De positie '0' moet worden gebruikt als het VCR-kanaal.

**C**

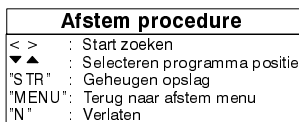
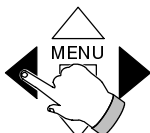

Druk op de **◀▶** toets om het gewenste kanaal te kiezen. (Als een Hyperband kanaal wordt afgestemd, doorgaan met afstemmen tot voorbij de normale kanalen).

**Ga nu door naar Stap E.**

## Handmatig afstemmen

### Afstandsbediening

# D

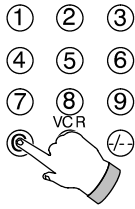

Afstem procedure	
< >	: Start zoeken
▼ ▲	: Selecteren programma positie
"STR"	: Geheugen opslag
"MENU"	: Terug naar afstem menu
"N"	: Verlaten

Deze functie uitsluitend gebruiken als de plaatselijke kanaal-nummers bekend zijn.

De 'C'-toets indrukken op de afstandsbediening.

(Afstellen op een Hyperband kanaal door de -/- toets in te drukken)

Het kanaal-nummer binnen 6 seconden invoeren met de nummer-toetsen (0 – 9).

# E

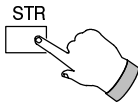

Afstem procedure	
< >	: Start zoeken
▼ ▲	: Selecteren programma positie
"STR"	: Geheugen opslag
"MENU"	: Terug naar afstem menu
"N"	: Verlaten

Druk op de "STR" toets om de gekozen zender in de huidige programma-positie in het geheugen op te slaan.

**Herhaal Stap B tot E om andere kanalen op te slaan, of druk op de toets MENU om terug te gaan naar het "Afstem menu", of druk op de "N" toets om weer terug te gaan naar de normale TV-bediening.**

### TV-Bediening (achter het bedieningspaneel)

# A

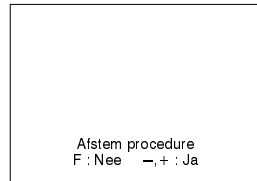
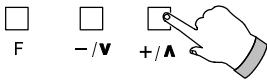

Druk een aantal malen op de 'F' toets aan de voorzijde van de TV tot 'Afstem procedure' op het scherm staat.

Druk op de ' -/V +/A ' toets om toegang te krijgen tot de 'Afstem procedure'.

# B



Afstem procedure	
- +	: Start zoeken
"TV/AV"	: Selecteren programma positie
"STR"	: Geheugen opslag
"F"	: Verlaten

Druk op de 'TV / AV' toets om de gewenste programma-positie te kiezen.

De positie '0' moet worden gebruikt als het VCR-kanaal.

# C



Afstem procedure	
- +	: Start zoeken
"TV/AV"	: Selecteren programma positie
"STR"	: Geheugen opslag
"F"	: Verlaten

Druk op de ' -/V +/A ' toets om het gewenste kanaal te kiezen.

(Als een Hyperband kanaal wordt gewenst, doorgaan met afstemmen tot voorbij de normale kanalen).

# D

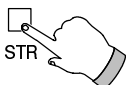

Afstem procedure	
- +	: Start zoeken
"TV/AV"	: Selecteren programma positie
"STR"	: Geheugen opslag
"F"	: Verlaten

Druk op de "STR" toets om de gekozen zender op de huidige programma-positie in het geheugen op te slaan.

**Herhaal Stap B tot D om andere kanalen op te slaan. OF**

**Druk op de "F" toets om weer terug te gaan naar de normale TV-bediening.**

## Kleursysteem-selectie

Het kleursysteem is vooraf ingesteld op AUTO. Dit wil zeggen dat als een PAL, SECAM of M.NTSC uitzending wordt ontvangen, automatisch het correcte beeld op het scherm wordt weergegeven. Desgewenst kan het kleursysteem als volgt, met de hand, worden ingesteld op PAL, SECAM of M.NTSC:

**A**

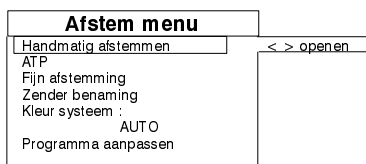
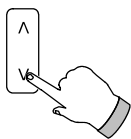

Druk op de toets om de gewenste programma-positie te kiezen.

**De procedure voor "Afstemmenu toegang" uitvoeren. Hierna wordt het "Afstem menu" weergegeven.**

**B**

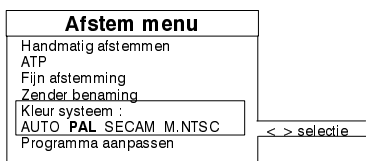
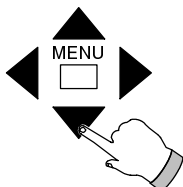

Druk op de toets om doorte gaan naar "kleursysteem".  
Druk op de toets om het gewenste Kleur-systeem te kiezen: AUTO, PAL, SECAM of M.NTSC.

**C**

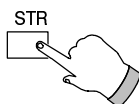

Druk op de **STR** toets om het gekozen Kleur-systeem voor de programma-positie en het kanaal, op te slaan in het geheugen.

**Druk op de "N" toets om weer terug te gaan naar de normale TV-bediening.**

## Programmeren zendernamen en posities

Het is mogelijk om ieder kanaal een eigen naam te geven. U kunt de kanalen overzien op naam, maar ook op het programmapositie-nummer.

**A**

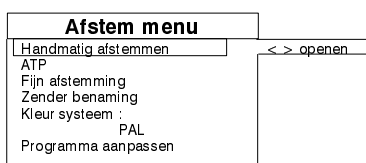
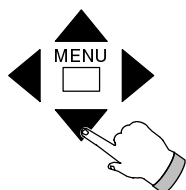

**De procedure voor "Afstemmenu toegang" uitvoeren. Het "Afstem menu" weergegeven.**

Druk op de toets om naar "Zender benaming" te gaan.  
Druk op de toets, hierna heeft u toegang tot "Zender benaming".

**B**

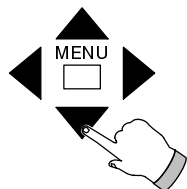

Zender benaming		
Prog.	Positie	Kan.
01:		CH30
02:		CH56
03:		CH56
04:		CH44
05:		CH41
06:		CH49
07:		CH21
08:		CH47
09:		CH49
10:		CH44

Druk op de toets om de gewenste programma-positie te kiezen.

Druk op de toets om de naam te veranderen.  
De eerste karakterpositie wordt gekozen.

Druk op de toets om het gewenste karakter te kiezen.  
Druk op de toets om door te gaan naar de gewenste karakterpositie.

**OF**

Druk op de **MENU** toets om terug te gaan naar de oorspronkelijke naam.

**Herhaal deze Stap om de gewenste naam in te voeren.**

**C**

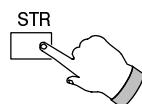

Druk op de **STR** toets om de nieuwe programma-naam in het geheugen op te slaan.

**Herhaal Stap B en C om andere programma-namen te wijzigen, of druk op de "N" toets om weer terug te gaan naar de normale TV-bediening.**

## Bediening van de voor Programma Wijzigingen

De benoemde programma–posities kunnen in de programma volgorde worden verplaatst, gewist, toegevoegd en geblokkeerd.

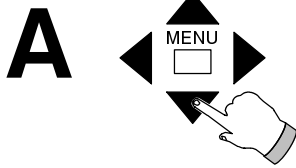

Afstem menu	
Handmatig afstemmen	
ATP	
Fijn afstemming	
Zender benaming	
Kleur systeem :	AUTO
Programma aanpassen	<> openen

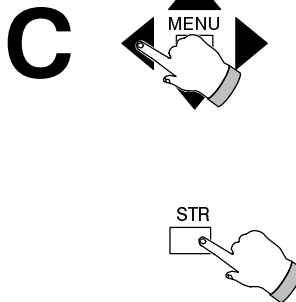
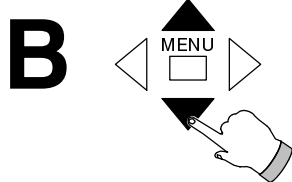

Programma aanpassen		
Prog.	Positie	Kan.
01:		CH30
02:		CH56
03:		CH56
04:		CH44
05:		CH41
06:		CH49
07:		CH21
08:		CH47
09:		CH49
10:		CH44

Programma wijzigen	
Wissen	Toevoegen
Verplaatsen	Blokk

**De procedure voor “Toegang tot Afstem menu” uitvoeren. Op het scherm wordt het “Afstem menu” weergegeven.**

Druk op de ▼▲ toets om door te gaan naar “Programma aanpassen”.

Druk op de ◀▶ toets, hierna heeft u toegang tot “Programma aanpassen”.

Druk op de ▼▲ toets om de gewenste programma-positie te kiezen.

Het is onmogelijk om de VCR programma-positie ('0') te wijzigen.

Druk op de ◀▶ toets om “Wissen”, “Toevoegen”, “Verplaatsen” of “Blokken” te kiezen.

### Wissen

Druk tweemaal op de “STR” toets om de geselecteerde naam van het station en het kanaal te wissen in de huidige programma-positie.

### Toevoegen

Druk tweemaal op de “STR” toets om een leeg kanaal in te stellen in de huidige programma-positie.

Het kanaal instellen door “Manual Tuning” (handmatig Afstemmen) te raadplegen op pagina 8.

### Verplaatsen

Druk op de “STR” toets, gevolgd door de ▼▲ toets om de nieuwe programma-positie te kiezen voor het huidige kanaal. Druk op de “STR” toets om die functie te beëindigen.

### Blokken

Druk op de “STR” toets om de huidige programma-positie te blokkeren of om de blokkering daarvan op te heffen.

Indien die programma-positie is geblokkeerd, is het onmogelijk om daarvoor toegang te verkrijgen, of om de kanaal/programma-positie weer te geven.

**Herhaal Stap B en C om eventueel andere programma-posities te wijzigen**

**Druk op de “N” toets om weer terug te gaan naar de normale TV-bediening.**

## Fijn Afstemmen

Als niet geheel zuiver op het kanaal is afgestemd en, kan dit bijvoorbeeld resulteren in een slecht beeld en/of geluidsstoring. Dit kan verbeterd worden door met de fijn–afregelfunctie optimaal af te stemmen.

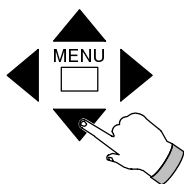

Afstem menu	
Handmatig afstemmen	
ATP	
Fijn afstemming	<> instellen
Zender benaming	
Kleur systeem :	AUTO
Programma aanpassen	

**De procedure voor “Afstemmenu toegang” uitvoeren. Hierna wordt het “Afstem menu” weergegeven.**

Druk op de ▼▲ toets naar “Fijn Afstemming” te gaan.

Druk op de ◀▶ toets, hierna heeft u toegang tot de instelling. en kunt u deze wijzigen.

Druk op de “STR” toets om de instelling van het huidige kanaal in het geheugen op te slaan.

Druk op de “N” toets om weer terug te gaan naar de normale TV-bediening.

## Gebruik van de Bedieningsfuncties

Bepaalde functies zullen gedurende een korte tijd op het scherm worden weergegeven in de vorm van een gekleurde balk.

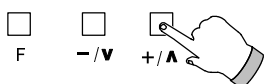

### Functie-keuze (F) (TV-Bediening)

Druk de **F** toets in om de gewenste functie te kiezen: Volume, Contrast, Helderheid, Kleur, Scherpste, Lage tonen, Hoge tonen, Balans of Afstemming. Druk op de + of -toetsen om bij te regelen.



### Volume (Afstandsbediening)

Druk op de + of - toetsen om bij te regelen.

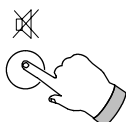

### Geluidsonderdrukking

Indrukken om het geluid te onderdrukken of weer hoorbaarte maken.



### Standby (Wachtstand)

Door deze toets in te drukken kunt u de TV tijdelijk uitzetten. Het toestel weer aanzetten door de volgende handelingen uit te voeren:

1. Standby nogmaals indrukken.
2. Kies een programma-positie van 0 – 9 op de afstandsbediening.
3. Programma Omhoog/Omlaag toetsen indrukken - /v + /^ op de TV.

Als de TV op Standby staat, is het onmogelijk om het toestel weer aan te zetten met de aan/uit schakelaar (op de voorkant van de TV).

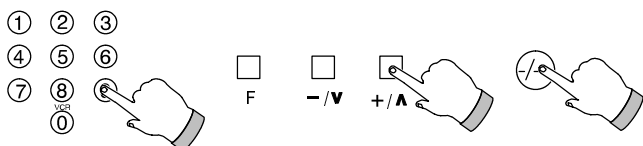

### Programma-Positie – Keuze

Er zijn drie manieren waarop een andere programma-positie gekozen kan worden:

Kies een programma tussen 0 – 9 door de nummer-toets éénmaal in te drukken.

Vervolgens omhoog/omlaag indrukken om de programma-positie één positie te veranderen.

Een programma-positie kiezen tussen 10 – 99 door de -/ toets in te drukken, gevolgd door de vereiste nummers.



### Normaal-Instelling Opslaan

Stel Volume, Balans, Lage en Hoge Tonen, Kleur, Tint (uitsluitend NTSC/M. NTSC), Helderheid, Fijn-Afstemming, Contrast en Scherpste op het normale niveau in. Druk de STR toets in als het hoofdmenu of geluidsmenu wordt weergegeven. Dan kunt u deze niveaus in het geheugen opslaan.

Het is mogelijk om verschillende Lage en Hoge Toonwaarden in Muziek- en Spreek-weergave op te slaan.

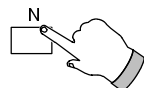

### Normaal-Instelling oproepen

Indrukken om de voorheen ingestelde Normaal-Instelling op te roepen.

# Gebruik van de Bedieningsfunkties

Bepaalde functies zullen korte tijd op het scherm worden weergegeven in de vorm van een gekleurde balk.

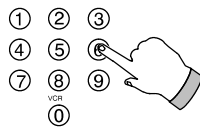

CH=kanaal 2–99; H=hyperband S21–S41

## Directe Kanaal-Invoer

Als de plaatselijke kanaal-nummers bekend zijn, kunnen deze direct op de volgende manier worden ingevoerd. Druk op de 'C'-toets.

(Om af te stemmen op een hyperband-kanaal, drukt u de +/- toets in.)

Druk op de cijfer-toetsen binnen zes seconden (bijv. voor kanaal 5, 0 en 5).

Het kanaal zal op het beeldscherm weergegeven worden.

## Status

Status indrukken.

Op het scherm zal het volgende worden weergegeven: Programma-Positie, Programma-Naam, Kanaal-Nummer, Tijd (indien Teletekst beschikbaar is), Audio-Systemen (indien beschikbaar), Teletekst-Systeem (indien beschikbaar).

Druk op de ◀▶ toets om de programma-tabel weer te geven voor kanaal 1 tot 31 plus VCR, druk opnieuw voor 32–63, opnieuw voor 64–95 en opnieuw voor 96–99.

Druk de Status toets nogmaals in om de programma-tabel te verwijderen.

Als geen toegang is verkregen tot de programma-tabellen en uitsluitend de Status-Informatie wordt weergegeven, dan zal het programmanummer op het scherm zichtbaar blijven.

Dit kunt u verwijderen door de Status toets nogmaals in te drukken.

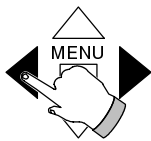
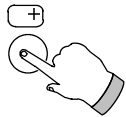

PRGNAMEN	CH	PRGNAMEN	CH
VCR	---	16	---
01	---	17	---
02	---	18	---
03	---	19	---
04	---	20	---
05	---	21	---
06	---	22	---
07	---	23	---
08	---	24	---
09	---	25	---
10	---	26	---
11	---	27	---
12	---	28	---
13	---	29	---
14	---	30	---
15	---	31	---

## Hoofdmenu – Bediening

### Contrast

Wordt op het scherm weergegeven door een groen/blauwe balk.

### Helderheid

Wordt op het scherm weergegeven door een witte balk.

### Kleur

Wordt op het scherm weergegeven door een rode balk.

### Scherpte

Wordt op het scherm weergegeven door een groene balk.

### Tint (uitsluitend M.NTSC/NTSC)

Wordt op het scherm weergegeven door een groene balk.

### Geluidsmenu

Hiermee heeft u toegang tot de geluidsbediening zoals aangegeven op pagina 14.

### Instel-menu

Hiermee kunnen de speciale functies worden bediend zoals aangegeven op pagina 15.

### OSD-taal

U kunt nu een keuze maken uit Duits, Engels, Frans, Italiaans, Spaans, Zweeds, Nederlands, Deens, Noors, Fins of Türkçe. De gekozen taal wordt op het scherm weergegeven.

**A**

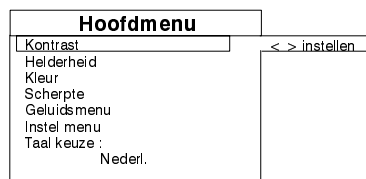
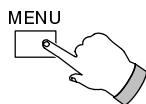

**MENU** toets indrukken.

Op het scherm verschijnt het hoofdmenu.

**B**

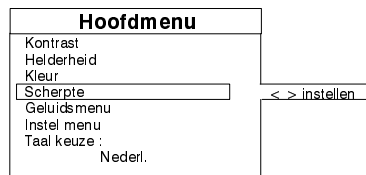
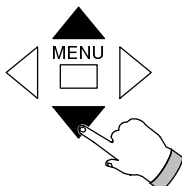

Druk op de ▼ ▲ toets om de gewenste functie te kiezen.

**C**

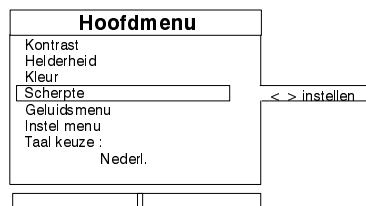
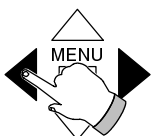

Druk op de ◀▶ toets om toegang te verkrijgen tot de instelling en die te wijzigen.

Druk op de "MENU" toets om terug te gaan naar de normale TV-bediening.

## Gebruik van de Bedieningsfuncties

Bepaalde functies zullen korte tijd op het scherm worden weergegeven in de vorm van een gekleurde balk.

### Geluidsmenu – Bediening

#### Lage Tonen

Hiermee worden de lage tonen hoger of lager ingesteld.  
Wordt op het scherm weergegeven door een paarse balk.

#### Hoge Tonen

Hiermee worden de hoge tonen hoger of lager ingesteld.  
Wordt op het scherm weergegeven door een gele balk.

#### Balans

Hiermee wordt de balans – links/rechts – ingesteld tussen de luidsprekers.  
Wordt op het scherm weergegeven door een groene balk.

#### Volume-correctie

Hiermee wordt het volume ingesteld voor individuele kanalen – satelliet-kanalen kunnen bijvoorbeeld worden ingesteld op een ander volume-niveau dan kanalen die niet via een satelliet worden ontvangen.  
Wordt op het scherm weergegeven door een groene balk.

#### MPX (NICAM Stereo / Normal Stereo Sound Systems)

Als Stereo-uitzendingen worden ontvangen, deze toets indrukken om heen en weer te kiezen tussen NICAM/Normale Stereo en Mono.

Als NICAM Mono / Tweekanalig uitzendingen worden ontvangen, deze toets indrukken om heen en weer te schakelen tussen NICAM Mono I/Tweekanalig I (M1), NICAM Mono II/Tweekanalig II (M2) en Mono.

Het beschikbare geluid-signaal is afhankelijk van wat op het ontvangen kanaal wordt uitgezonden.

Als de ontvangst-condities verslechteren, verdient het aanbeveling om over te schakelen op Mono.

Uw plaatselijke Panasonic Dealer kan u meer informatie verstrekken over het verschil tussen NICAM en A2 stereo.

#### Modus/stand

Het geluid kan gedurende de Muziek- of Spraak-modi worden verbeterd door de juiste functie te kiezen.

#### Ruimtelijke Weergave

Een dynamische geluidsversterking die u het gevoel geeft alsof de luisterruimte akoestisch groter wordt.

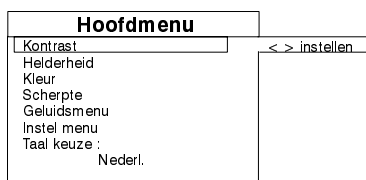

**MENU** toets indrukken.

Op het scherm verschijnt het hoofdmenu.

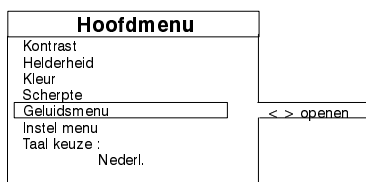
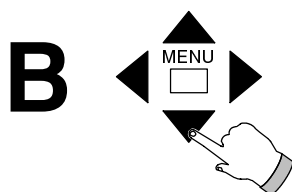

Druk op de ▼▲ toets om naar het “Geluidsmenu” te gaan.

Druk op de ◀▶ toets, nu heeft u toegang tot het “Geluidsmenu”.

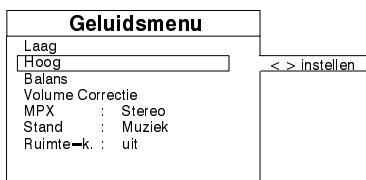
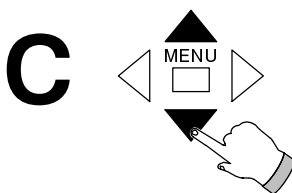

Druk op de ▼▲ toets om de gewenste functie te kiezen.

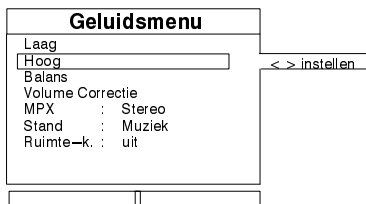
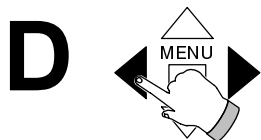

Druk op de ◀▶ toets om de instelling te kiezen of in te stellen.

**Druk op de “N” toets om weer terug te gaan naar de normale TV-bediening.**

### Belangrijke informatie

Het geluid van een ontvangen kanaal kan verminderen tot onder een acceptabel luister-niveau. Mocht dit het geval zijn, dan wordt geadviseerd het volgende uit te voeren :

1. Voer stap A, B en C uit, zoals hierboven beschreven, en selecteer MPX in stap C.
2. Druk ◀▶ in om de geluids-modus over te schakelen op Mono.
3. Druk ‘N’ in om terug te keren naar normale TV-bediening.

Als de condities voor het ontvangen verbeteren, zullen de beschikbare MPX opties (bijv. Stereo of Mono) opnieuw selecteerbaar zijn. Indien dat het geval is, het volgende uitvoeren :

1. Voer stap A, B en C uit, zoals hierboven beschreven, en selecteer MPX in stap C.
2. Druk ◀▶ in om tussen de beschikbare opties te kiezen (bijv. Stereo of Mono).
3. Druk ‘N’ in om terug te keren naar normale TV-bediening.

Bepaalde functies zullen korte tijd op het scherm worden weergegeven in de vorm van een gekleurde balk.

## Instel-Menu – Bediening

### Kunstmatige Intelligentie (AI)

Omdat het TV-video signaal bestemd is voor directe ontvangst, worden functies zoals "Helderheid", "Contrast", "Kleur of "Tint", enz., automatisch ingesteld op basis van optimale condities. Ieder beeld wordt automatisch fijn afgesteld aan de hand van de beeldkarakteristieken, waarmee een contrast wordt bereikt met optimale diepte en levendige kleurschakeringen.

### Vermindering Beeldruis – Ruis onderdrukking

Hiermee wordt beeldruis/interferentie gereduceerd.

### Beeldinstelling-Selectie (Formaat)

Wanneer een 16:9 formaat-sigitaal wordt ontvangen, kiest u één van de volgende standen voor de juiste beeldhoogte.

- 16:9 : Brede beeldweergave
- 4:3 : Normale beeldweergave

#### Beeldinstellings- verhouding: 4:3



#### Beeldinstellings- verhouding: 16 : 9



In de verhouding 16:9 kan uitsluitend een correct beeld worden ontvangen als er een 16:9 signaal wordt ontvangen via de 21-pins AV-aansluitingen. Het is mogelijk om een normaal 4:3 signaal om te schakelen tot een 16:9 stand, maar dit geeft uitsluitend een soortgelijk effect en geeft geen 16:9 beeldformaat. In het Teletext programma kan het beeldformaat niet worden gewijzigd.

### Uit-Timer

Met deze functie kunt u de tijd instellen waarna de TV uitgeschakeld is in Standby. De mogelijkheden zijn: 30, 60 of 90 minuten.

### Telekst instelling

Hiermee wordt de tekst op het scherm veranderd in een Westeuropes, Oosteuropes1 of Oosteuropes2 alfabet.

- | Stand | Taal   |
|-------|--|
| West  | : Engels, Duits, Frans, Italiaans, Spaans, Zweeds, Turks       |
| Oost1 | : Sloweens, Hongaars, Cervisch / Croatisch, Albanees, Roemeens |
| Oost2 | : Pools, Frans, Zweeds, Tjechisch / Sloveens, Duits, Italiaans |

### Instel-menu

Hiermee heeft u toegang tot het instel-menu. Raadpleeg de procedure voor het instellen die begint op pagina 7.

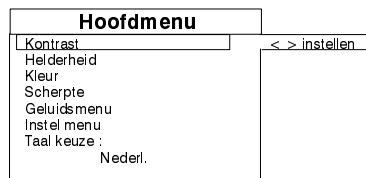
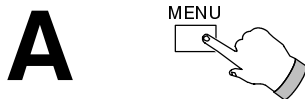

De **MENU** toets indrukken. Op het scherm verschijnt het hoofdmenu.

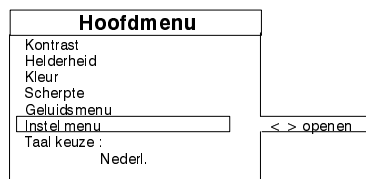
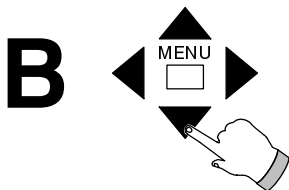

Druk op de **▼▲** toets om naar het "instel menu" te gaan. Druk op de **◀▶** toets, u heeft u toegang tot het "instel menu".

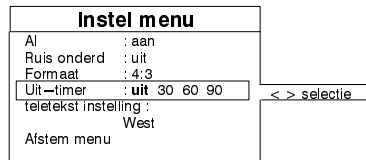
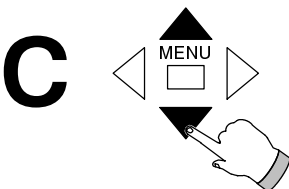

Druk op de **▼▲** toets om de gewenste functie te kiezen. AI, Beeldruis-vermindering, Beeldinstelling (Formaat), Uit-timer, TEKST-taal, Afstem-menu.

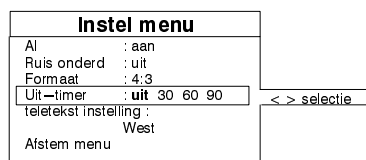
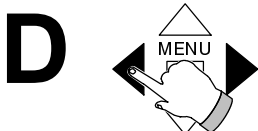

Druk op de **◀▶** toets om toegang te verkrijgen tot de instelling of die te wijzigen. Druk op de "N" toets om weer terug te gaan naar de normale TV-bediening.



## TV/AV-Selectie

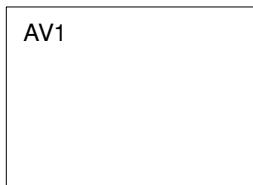

Druk de op **TV/AV** toets om te kiezen tussen Audio/Video-stand.

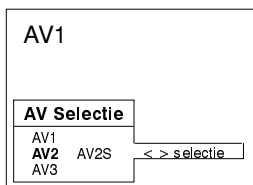
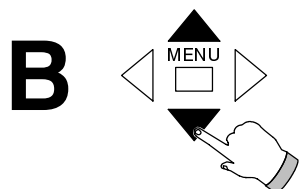

Druk op de **▼▲** toets om de gewenste AV-bron te kiezen: AV1, AV2 of AV3.

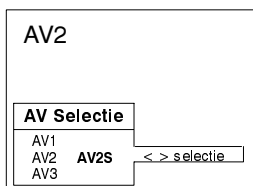
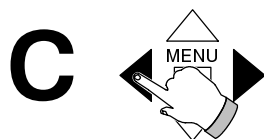

**Deze Stap uitsluitend gebruiken als AV2 is gekozen.**

Druk op de **◀▶** toets om een keuze te maken tussen AV2 of AV2S (S-VHS).

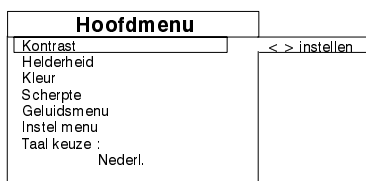

**Stap D tot F uitsluitend gebruiken als de zend-standaard moet worden ingesteld.**

De **MENU** toets indrukken. Op het scherm verschijnt het hoofdmenu.

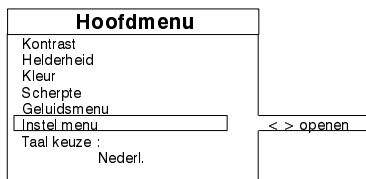
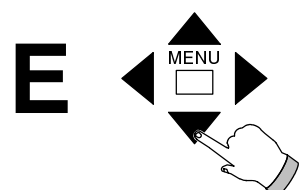

Druk op de **▼▲** toets om naar het "Instel menu" te gaan. Druk op de **◀▶** toets, nu heeft u toegang tot het "Instel menu".

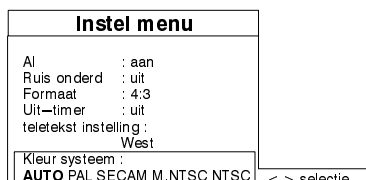
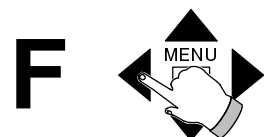

Druk op de **▼▲** toets om naar "Kleur systeem" te gaan. Druk op **◀▶** om het gewenste kleur-systeem te kiezen: AUTO, PAL, SECAM, M.NTSC of NTSC. Druk op de "N" toets om het "Instel menu" van het scherm te verwijderen. Als AUTO is gekozen, zal de TV automatisch worden afgesteld op de correcte zend-norm.

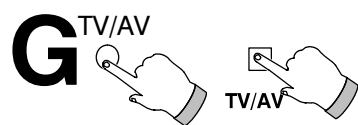

Druk op de **TV/AV** toets om weer terug te gaan naar de normale TV-bediening.

- Voorbeelden van Audio/Video-aansluitingen staan vermeld op pagina 20 en 21.
- Afhankelijk van het feit of de aangesloten apparatuur een omschakel-sigitaal kan leveren, is het mogelijk om via AV1 en AV2 automatisch in de AV-stand te komen. In dat geval is er op het scherm een EC1 of EC2 zichtbaar en is het mogelijk om de programma-positie van de TV te wijzigen zonder dat het beeld op het scherm wijzigt. Druk op de TV/AV-toets om naar de TV-positie terug te keren.

Met de Afstandsbediening is het mogelijk om bepaalde functies van (bepaalde) Panasonic VCR's te bedienen. Raadpleeg uw dealer voor meer gedetailleerde informatie. Onderling kunnen de gebruiksmogelijkheden van bepaalde Videorecorders verschillen. Lees daarom de handleiding van de Videorecorder goed door of raadpleeg de dealer.

Als u moeilijkheden ervaart bij het bedienen van Panasonic Videorecorders met deze afstandsbediening, dan moet u de bediening van de Videorecorder controleren met de bedieningsschakelaar in stand één en vervolgens met de schakelaar in stand twee.

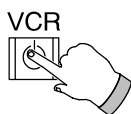
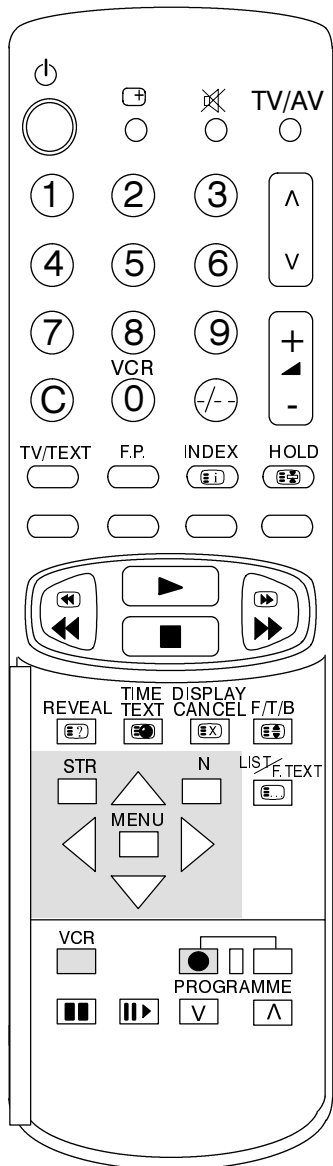

## Wachtstand (Standby)

Toets indrukken om de VCR op Standby te zetten.  
Toets Nogmaals indrukken om opnieuw in te schakelen.

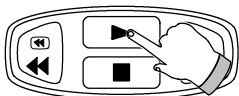

## Afspelen (Play)

Deze toets indrukken om de videoband af te spelen.

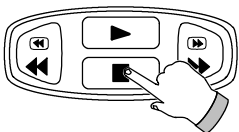

## Stop

Deze toets indrukken om de videoband te stoppen.

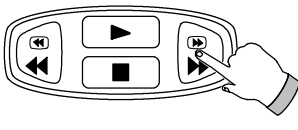

## Versneld vooruit Spelen / Weergeven (Fast Forward / Cue)

Deze toets indrukken om de videoband snel vooruit te spelen. Wordt deze toets bij weergave ingedrukt, dan beweegt het beeld versneld voorwaarts.

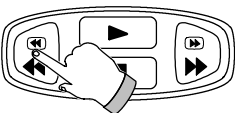

## Versneld Achteruitspelen / Weergeven (Rewind / Review)

Deze toets indrukken om de videoband snel terug te spelen. Wordt deze toets bij weergave ingedrukt, dan wordt het beeld versneld weergegeven.



## Pauze / Stilstand Beeld (Pause / Still)

Deze toets indrukken tijdens weergave voor het verkrijgen van een "stilstaand" beeld.



## Beeld-voor-Beeld (Still Advance)

Deze toets indrukken terwijl de Videorecorder in de PAUSE/STILL stand staat. Telkens als deze toets wordt ingedrukt schuift het beeld één plaats op.

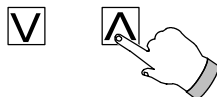

## Programmakeuze Op/Neer (Programme Up/Down)

Dezetoets éénmaal indrukken om het programma één plaats op te schuiven (omhoog of omlaag) afhankelijk van de ingedrukte toets.

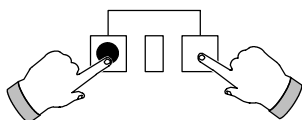

## Opnemen (Record)

Beide toetsen tegelijkertijd indrukken om te kunnen opnemen.

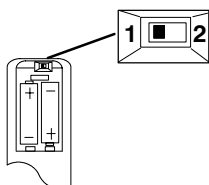

## Bedieningsschakelaar

Als moeilijkheden worden ondervonden, bij het gebruik van de afstandsbediening met de Panasonic video-recorder, wordt u verzocht om de werking van de Video-recorder te controleren door de bedieningsschakelaar op stand 1 en daarna door de schakelaar op stand 2 te zetten. Deze schakelaar zit onder het batterijen deksel.

- Teletekst is uitsluitend beschikbaar indien het gekozen kanaal—signaal Teletekst uitzendt. De Teletekst-karakteristieken zullen afhankelijk van de zender variëren.
- Dit TV-toestel kan Duitse TOP Teletekst-uitzendingen ontvangen. Hier wordt automatisch op overgeschakeld zodra deze wordt ontvangen. Dit wordt aangegeven in het venstertje onderaan het scherm.
- Als de **MENU**-toets wordt ingedrukt, terwijl het toestel op Teletekst staat zal de contrast-functie worden weergegeven in de vorm van een heldere blauwe balk. Druk op de ◀ ▶ toets om de instelling desgewenst te wijzigen.
- In Teletekst kan het geluidsvolume nog steeds worden ingesteld op het gewenste luisterniveau.

### Wat is TOP Teletekst?

TOP is een afkorting van TABLE OF PAGES.

TOP Teletekst is een nieuwe ontwikkeling, waardoor het kiezen van de gewenste Teletekst-pagina's sneller en korter wordt gemaakt. In feite wordt onmiddellijk toegang verkregen tot de gewenste pagina. Door op de bijbehorende toets te drukken, zal de juiste pagina verschijnen, mits TOP Teletekst wordt uitgezonden.

### Wat is LIST-modus?

In LIST-modus verschijnen vier verschillend gekleurde pagina-nummers onderin het scherm. Al deze nummers kunnen worden gewijzigd en opgeslagen in het geheugen van de TV.

### Wat is FASTEXT?

In FASTEXT-modus verschijnen vier verschillend gekleurde onderwerpen onderin het scherm. Om toegang te verkrijgen tot meer informatie over één van deze onderwerpen, moet de toets met de juiste kleur worden ingedrukt. Hiermee is het mogelijk om snel toegang te verkrijgen tot informatie over de weergegeven onderwerpen, mits FASTEXT wordt uitgezonden.

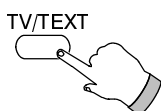

### TV/Teletekst

Druk op de **TV/TEXT** toets.  
Het scherm geeft de Teletekst-pagina weer.  
Nogmaals indrukken wanneer u naar de TV-positie wilt terugkeren.

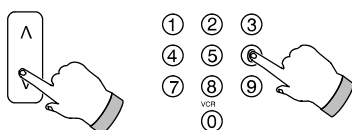

### Pagina-Selectie

Pagina's kunnen op twee manieren worden gekozen:  
a. Druk op de Omhoog/Omlaag-toetsen om het pagina-nummer met één te vermeerderen of te verminderen.  
b. Door het pagina-nummer direct in te voeren met toets 0 – 9 op de afstandsbediening.

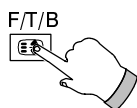

### Normaal/Boven/Onder

Druk op deze toets om de bovenhelft (TOP) van de pagina vergroot weer te geven.  
Door nogmaals in te drukken wordt de onderhelft (BOTTOM) vergroot weergegeven.  
Door nogmaals in te drukken verschijnt de pagina weer op normale grootte (FULL).



### Vrijgeven

Indrukken om verborgen informatie vrij te geven; bijv. quiz-pagina antwoorden.  
Nogmaals indrukken om de functie af te sluiten.

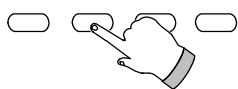

### Rode/Groene/Gele/Blauwe toetsen

In TOP of FASTEXT positie corresponderen deze toetsen met de verschillend gekleurde onderwerpen.  
In de LIST-modus komen ze weer overeen met de verschillend gekleurde pagina-nummers.

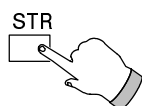

### Tabel-Opslag

In de LIST-positie kunnen de vier pagina-nummers worden gewijzigd voor de kanaal-toetsen 1 – 25. Druk hiertoe één van de gekleurde toetsen in en voer het nieuwe programma-nummer in. Voor het opslaan van de pagina-nummering de **STR** toets indrukken en ingedrukt houden.

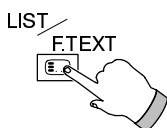

### Lijst/Sneltekst (List/Top)

**In List/Top:**  
Indrukken om te veranderen van TOP-positie naar LIST-bediening en omgekeerd.  
**Tabel/Sneltekst**  
Indrukken om van FASTEXT over te schakelen naar LIST-modus en omgekeerd.  
In de stand FASTEXT worden er onderin de pagina vier onderwerpen in verschillende kleuren weergegeven. Druk op de toets met de kleur die overeenkomt met de kleur van het onderwerp waarover u meer informatie wenst.

Het is niet mogelijk om een ander programma te selecteren tijdens een Nieuwsflits, Nieuwswijziging of Sub-Gecodeerde Pagina-Toegang.

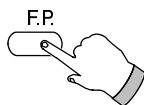

### Voorkeurspagina (F.P.)

Met deze functie kunt u de door u meest gebruikte pagina in het geheugen opslaan, zodat deze direct wordt opgezocht als deze toets wordt ingedrukt. Voor het opslaan van de gewenste pagina moet de TV in de stand LIST staan en moet de TV op een programma tussen 1 en 25 staan. Druk op de **BLAUWE** toets, kies het nummer van de gewenste pagina en druk op de **STR** toets. Het pagina-nummer is nu in het geheugen opgeslagen. Druk op de **F.P.** toets om de pagina weer op te roepen.

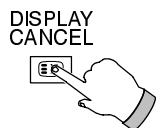

### Weergave Opheffen (Display Cancel)

De **DISPLAY CANCEL** toets indrukken om TV te kijken terwijl een Teletekst-pagina wordt opgezocht.

Zodra de pagina is gevonden, zal het scherm het pagina-nummer linksboven weergeven.

De **DISPLAY CANCEL** toets indrukken om de pagina te bekijken.

De **TV/TEXT** toets indrukken om naar het normale TV-programma terug te keren.

#### Nieuwsflits

Indrukken zodra een nieuwsflits-pagina is geselecteerd. De **DISPLAY CANCEL** toets indrukken om TV te kunnen kijken. Zodra de gewijzigde informatie wordt ontvangen, zal die op het scherm worden weergegeven.

De **DISPLAY CANCEL** toets indrukken om de bijgewerkte informatie van het scherm te verwijderen.

De **TV/TEXT** toets indrukken om naar het normale TV-programma terug te keren.

#### Wijzigen (Update)

De **DISPLAY CANCEL** toets indrukken om de gewijzigde informatie op bepaalde pagina's te bekijken.

Wanneer een wijziging wordt ontvangen, wordt het pagina-nummer linksboven in het scherm weergegeven.

De **DISPLAY CANCEL** toets indrukken om deze pagina te bekijken.

De **TV/TEXT** toets indrukken om naar het normale TV-programma terug te keren.

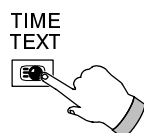

### Sub-Gecodeerde Pagina-Toegang

Als de Teletekst-informatie voor één pagina te veel is, kan het soms even duren voordat het automatisch veranderen van de sub-pagina's geschiedt en tot de sub-pagina in die u wenst te bereiken, wordt weergegeven. Het is mogelijk om de gewenste sub-pagina te toetsen en te blijven kijken naar het normale programma, totdat de juiste sub-pagina is gevonden.

Selecteer de gewenste pagina met gebruikmaking van toetsen 0 – 9.

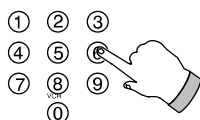

Druk op de **TIME TEXT** toets waarna \*\*\*\* wordt weergegeven (rechter bovenhoek van het beeldscherm).

Toets het gewenste sub-paginanummer in voordat het \*\*\*\* beeld verdwijnt.

Om pagina 6 te kiezen, moet 0, 0, 0 en 6 worden ingevoerd.

In de LIST-positie zal een 'T' verschijnen in het rechter hoekje onderaan het scherm.

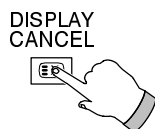

De **DISPLAY CANCEL** toets indrukken om een normaal TV-programma te zien.

Om de pagina te bekijken (als die beschikbaar is) moet u op de **DISPLAY CANCEL** toets drukken. Voer één van de volgende handelingen uit om de pagina te verwijderen:

- KIES EEN NIEUW PAGINA-NUMMER.
- DE TV/TEXT TOETS INDRUKKEN OM NAAR HET NORMALE TV-PROGRAMMA TERUG TE KEREN.

### Index

#### In de TOP-positie

**INDEX** toets indrukken om het PANASONIC INDEX-Overzicht zichtbaar te maken.

**ROOD/GROEN** indrukken om de cursor OP/NEER te bewegen.

**GEEL** indrukken om naar de volgende overzichtspagina te gaan.

**BLAUW** indrukken om het gekozen onderwerp te zien.

**INDEX** toets indrukken om terug te keren naar het hoofd-overzicht.

#### In FASTEXT

**INDEX** toets indrukken om terug te keren naar de hoofdindex-pagina.



## Audio/Video (AV) Aansluitingen

### ■ Via de AV1/AV2 21-Pins Aansluitingen (SCART)

Afspeel- of opname-apparaat (VHS of S-VHS VCR)  
(Niet Bijgeleverd)

- Voor aansluiting op een VHS VCR wordt de AV1 21-pins aansluiting gebruikt.
- Voor aansluiting op een S-VHS VCR wordt de AV2 S-VHS 21-pins aansluiting gebruikt.

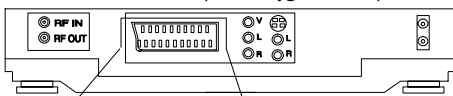

VCR 21-Pins Aansluiting

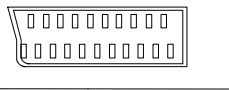

21-Pins SCART-kabel  
(Niet Bijgeleverd)

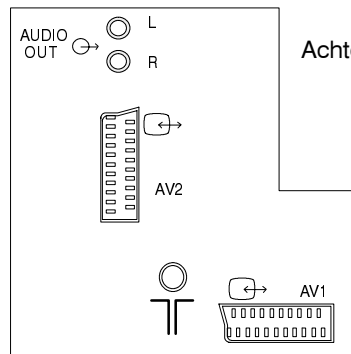

Achterkant TV-toestel

### ■ Via de AV3 RCA Video en Audio-Aansluitingen

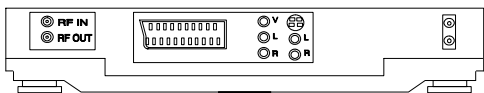
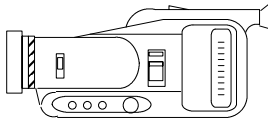

VCR of Camera Afspeel-Apparaat (VHS)  
(Niet Bijgeleverd)

Voorkant van de Televisie

AV 3

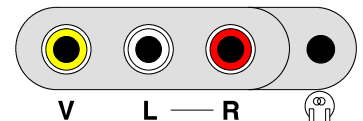

V

L

R

RCA Video-kabel  
(Niet Bijgeleverd)

2 x RCA Audio-kabel  
(Niet Bijgeleverd)

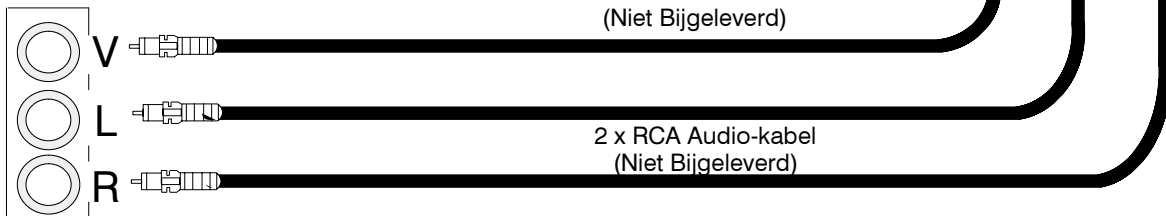

### ■ SCART Aansluit Informatie

Aansluiting - Massa	21		20	CVBS ingang (video)
CVBS uitgang (video)	19		18	RGB-status - massa
CVBS massa	17		16	Status RGB
Ingang rood	15		14	Ground
Massa rood	13		12	--
Ingang groen	11		10	--
Massa groen	9		8	Status CVBS
Ingang blauw	7		6	Audio-ingang (L)
Massa blauw	5		4	Audio - massa
Audio-uitgang (L)	3		2	Audio-ingang (R)
Audio-uitgang (R)	1			

- Tussen de AV2 21-pins aansluiting en de AV1 21-pins aansluiting, bestaan de volgende verschillen:  
PIN 7 - Geen aansluiting      PIN 11 - Geen aansluiting      PIN 15 - S.C. - Ingang  
PIN 16 - Geen aansluiting      PIN 20 - CVBS ingang (S-Y ingang)  
Pin 15 en 20 zijn afhankelijk van het schakelen tussen AV2 S-VHS/VIDEO.

## Audio/Video (AV) Aansluitingen

### ■ Via de AV2 RCA Audio-Uit Aansluitingen aan de achterkant

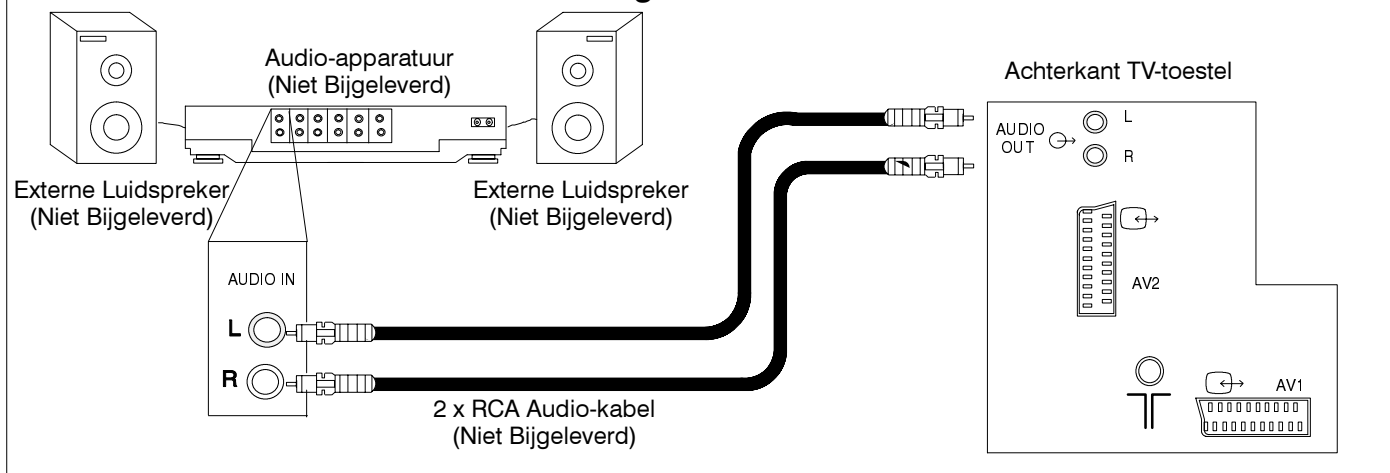

### ■ Aansluiting van Stereo-Hoofdtelefoon

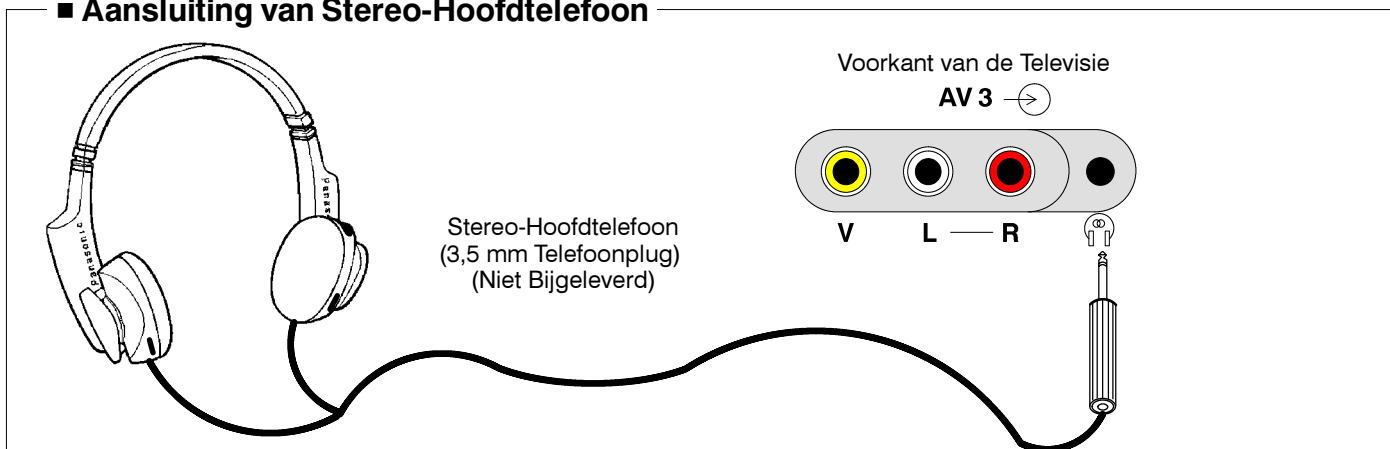

- De geïllustreerde kabels worden niet bij deze TV geleverd.
- Een computer met TTL-uitgang (5 v) niet aansluiten op dit toestel.

## Storingstabel

Voer, alvorens de servicedienst van uw Panasonic dealer te bellen, zelf de volgende simpele controle uit :

Symptomen		Controle
Beeld	Geluid	
Sneeuw-Beeld of Dubbel Beeld	Vervormd Geluid of Normaal Geluid	Richting, plaats en/of aansluiting van antenne niet goed
Interferentie	Vervormd Geluid	Elektrische apparatuur, Motorfietsen, Auto's, TL-verlichting
Normaal Beeld	Luide Geluidswaergave of Geen Geluid	Geluidsniveau. Geluid onderdrukt.
Geen Beeld	Geen Geluid	Netstekker niet in stopcontact. Apparaat niet ingeschakeld. Beeld/Geluidinstellingen staan minimaal
Geen Kleur	Normaal Geluid	Kleurinstellingen staan minimaal
Slecht of Vervormd Beeld	Normaal of Zwak Geluid	Kanaal/Kanalen opnieuw afstellen

## Specificaties

		TX-28XD3E	TX-25XD3E
Netvoeding		220 – 240 V; 50 Hz wisselstroom	
Stroomverbruik		96W	94W
Stroomverbruik in standby: 		1W	
Beeldbuis zichtbaar diagonaal		66cm	59cm
Audio-Uitgang		2 x 20W	
Afmetingen	H B D	596.5 mm 778 mm 481.5 mm	550 mm 730 mm 479 mm
Gewicht (kg)		34	31
Ontvangst-Systemen/Band-Naam		<b>PAL B, G, H. PAL-60, SECAM B, SECAM G,</b> VHF E2 – E12 VHF A – H (ITALIË) CATV (S01 – S05) CATV S11 – S20 (U1 – U10) <b>M.NTSC</b> Afspelen van NTSC 4,43 MHz Video-Recorders (VCR) <b>NTSC (uitsluitend AV-ingang)</b> Afspelen via NTSC Video-Recorders (VCR)	
Antenne – achter		UHF / VHF	
Hoofdtelefoon – voor		3,5mm	
AV – achter		<b>AV1</b> – 21-pins aansluiting – Audio/Video in/uit, RGB in. <b>AV2</b> – 21-pins aansluiting – Audio/Video in/uit, S-Video in, 2 x RCA Audio-Monitor Uit	
AV – voor		<b>AV3</b> – 2 x RCA Audio in, 1 x RCA Video in	

De specificaties kunnen, zondernadere kennisgeving, worden gewijzigd. De vermeldematen en gewichten zijn bij benadering opgegeven.





